

NOWOCZESNA  
PODŁOGA  
**DLA KAŻDEGO**  
CZŁONKA  
RODZINY



KOLEKCJA PODŁÓG WINYLOWYCH Z RDZENIEM MINERALNYM

**AFIRMAX**





- 06 **IDEALNA PODŁOGA DO OTWARTYCH PRZESTRZENI**
- 08 **HD MINERAL CORE®**  
WSZYSTKO, CO MUSISZ WIEDZIEĆ  
O NASZYM RDZENIU MINERALNYM HD
- 09 **WIĘCEJ NIŻ ECO**
- 10 **PIĘKNA JAK DREWNO  
I PRAKTYCZNA JAK PŁYTKI**
- 12 **TO NIE MOŻE BYĆ PROSTSZE**  
WSZYSTKO, CO MUSISZ WIEDZIEĆ  
O WYMIARACH I MONTAŻU
- 13 **PODKŁADY PODŁOGOWE**
- 14 **KOLEKCJA BICLICK**





## IDEALNA PODŁOGA

### DO OTWARTYCH PRZESTRZENI

Dzięki cechom użytkowym nasza podłoga jest dedykowana do otwartych przestrzeni. Otwarta kuchnia połączona z salonem to serce domu, które przy podłodze z rdzeniem mineralnym pozostanie piękne na lata.

DO 200 m<sup>2</sup> BEZ DODATKOWEJ DYLATACJI  
\* zobacz instrukcję montażu





SALON —————

PRZEDPOKÓJ



KUCHNIA

# HD MINERAL CORE®



To w naszych laboratoriach powstała innowacyjna mieszanka minerałów skalnych oraz nowoczesnych polimerów opartych na cząsteczkach węgla. Starannie dobrana proporcja zapewnia optymalne właściwości użytkowe podłogi. Wykonany z niej rdzeń podłogi zapewnia ekstremalną trwałość. Jesteśmy pewni jakości naszych produktów i dumnie podkreślamy fakt, że nie ma w nich ftalanów ani szkodliwych plastyfikatorów.



TWARDOŚĆ  
I TRWAŁOŚĆ  
NATURALNYCH  
MINERAŁÓW  
SKALNYCH

+

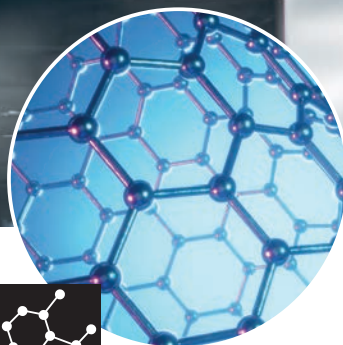

ELASTYCZNOŚĆ  
NOWOCZESNYCH  
POLIMERÓW OPARTYCH  
NA CZĄSTECZKACH  
WĘGLA

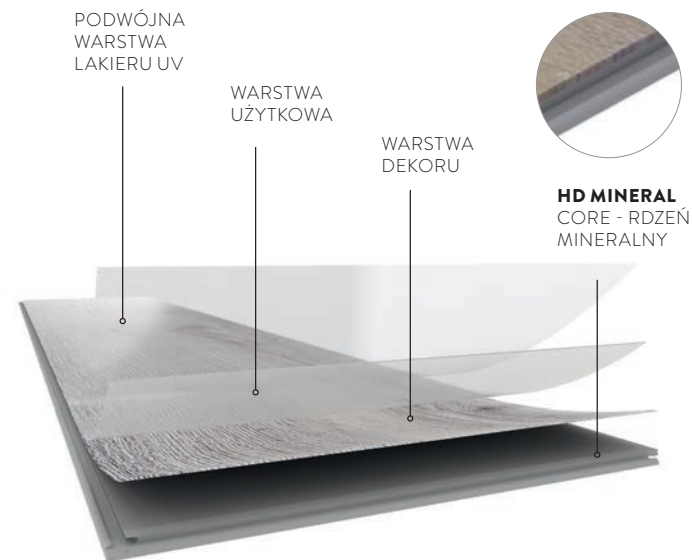



# WIĘCEJ NIŻ EKO

GÓRY ŚMIECI ZALEWAJĄ NASZĄ PLANETĘ. WINNE TEGO SĄ PRZEDE WSZYSTKIM PRODUKTY JEDNORAZOWEGO UŻYTKU, NISKIEJ JAKOŚCI ORAZ BRAK ICH PONOWNEGO WYKORZYSTANIA.

TO NIE TWORZYWA SZTUCZNE, JAKO SUROWCE SĄ PROBLEMEM, ALE NASZE PODEJŚCIE DO TEGO JAK ICH UŻYWAMY.

ROZWIĄZANIEM NIE JEST CAŁKOWITE WYELIMINOWANIE TWORZYW SZTUCZNYCH, ALE ŚWIADOME I ODPOWIEDZIALNE WYKORZYSTANIE I PONOWNE UŻYCIE.

WYSOKIEJ JAKOŚCI PRODUKTY O DŁUGIEJ ŻYWOTNOŚCI, KTÓRE W 100% PODLEGAJĄ RECYKLINGOWI, GWARANTUJĄ BEZPIECZEŃSTWO NASZYCH DZIECI.

## ZASADA 3U

POSTĘPUJMY WG ZASADY **3U** CZYLI: **UPEWNIJ SIĘ**, ŻE RZECZY KTÓRE KUPUJESZ SĄ TRWAŁE, **UŻYJ** POWTÓRNIE, **UTYLIZUJ**. DLATEGO POD MARKĄ AFIRMAX ZNAJDZIESZ TYLKO PRODUKTY, KTÓRE BĘDĄ CI SŁUŻYĆ PRZEZ WIELE LAT.

COFNIJMY SIĘ DO CZASÓW,  
W KTÓRYCH RZECZY BYŁY TRWAŁE  
PRZEZ WIELE LAT.



**UPEWNIJ SIĘ  
UŻYJ  
UTYLIZUJ**

**PODŁOGI AFIRMAX Z RDZENIEM MINERALNYM SĄ  
W 100% BEZPIECZNE, W 100% NADAJĄ SIĘ DO PONOWNEGO  
WYKORZYSTANIA ORAZ CO WAŻNE, SĄ TRWAŁE.**



## STRUKTURA PRAWDZIWEGO DREWNA

Unikalny i realistyczny wygląd  
drewna z najpiękniejszych  
gatunków na świecie.



PIĘKNA  
JAK  
DREWNO



## CIEPŁA I MIŁA W DOTYKU

Delikatna w dotyku oraz  
matowa powierzchnia -  
idealna imitacja prawdziwego  
drewna.



## CICHA PODŁOGA

Piękna i cicha w użytkowaniu  
podłoga winylowa zapewnia  
komfort na co dzień.



LVT LAMINAT



IDEALNA NAD  
OGRZEWANIE  
PODŁOGOWE



WODOODPORNĄ



MOCNE  
ZAMKI



STABILNA  
WYMIAROWO



ONE  
SPACE  
ONE  
FLOOR

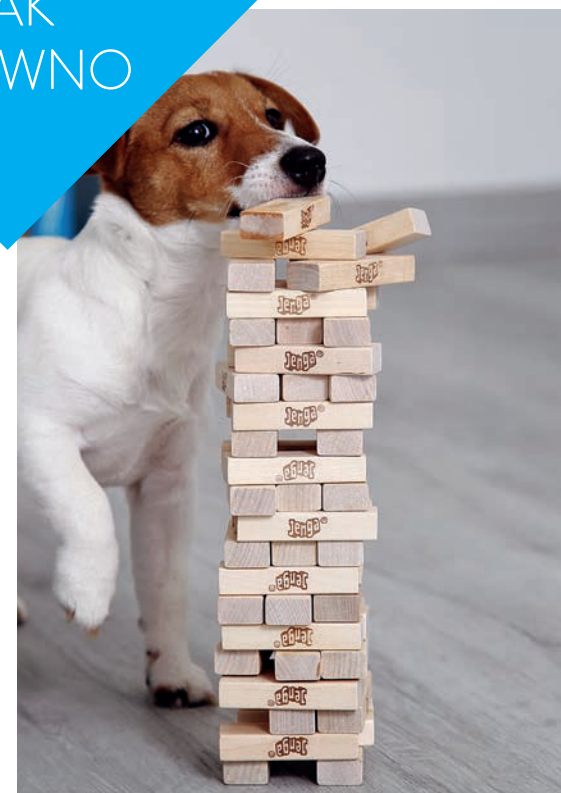



## TRWAŁOŚĆ + SILNIEJSZE ZAMKI

HD Mineral Core to przede wszystkim niezwykle silne zamki, dzięki którym cała podłoga ma maksymalną wytrzymałość. Pomimo małej grubości naszych podłóg, nasze zamki są 2x mocniejsze niż w przypadku klasycznych podłóg LVT, które są dostępne na rynku.



## 100% WODO- ODPORNĄ

Nie musisz bać się wody. Nasze podłogi są w 100% wodoodporne. Częste mycie lub rozlewanie napoju nie jest już niebezpieczne dla twojej podłogi. Bez obaw możesz połączyć podłogę kuchenną z resztą części dziennej.



PRAKTYCZNA  
JAK  
PŁYTKI



## IDEALNA NAD OGRZEWANIE PODŁOGOWE

Bardzo niski opór cieplny naszych podłóg oznacza bardziej efektywne wykorzystanie systemu ogrzewania podłogowego. Dzięki HD Mineral Core zużywasz mniej energii na ogrzewanie podłogowe, a ponad 60% mniej węgla rocznie jest uwalniane do atmosfery z jednego gospodarstwa domowego w Europie każdego roku.





## STABILNA WYMIAROWO

HD Mineral Core oznacza również wysoką stabilność wymiarową podłogi, nawet w bardzo nasłonecznionych pomieszczeniach. Oferujemy ponad 2-krotnie większą stabilność wymiarową naszych podłóg w porównaniu do tradycyjnych LVT.

# TO NIE MOŻE BYĆ ŁATWIEJSZE

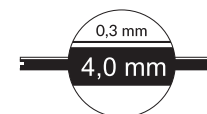
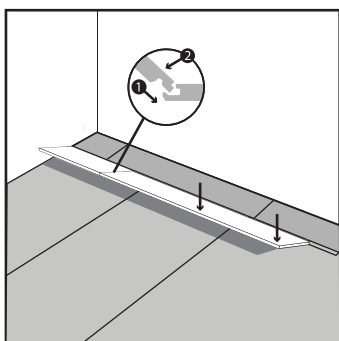
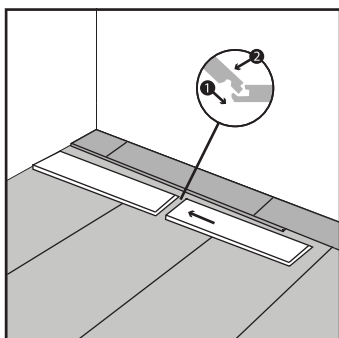
**SYSTEM MONTAŻU 2G®** to trwały i mocny montaż paneli polegający na wpinaniu pod kątem całych rzędów paneli. Ten system montażu sprawdza się zarówno na długich jak i krótkich krawędziach paneli, bez względu na ich szerokość.



 10 szt.  
 2,196 m<sup>2</sup> / opakowanie  
 105,408 m<sup>2</sup>

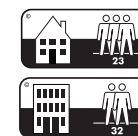

# PODKŁADY



**PRODUKTY  
ZGODNE Z  
EN16354**









**LVT PROTECTOR** to podkład poliuretanowy (PUM) najwyższej jakości, spełniający wymagania europejskiej normy EN 16354 oraz zalecenia stowarzyszenia producentów podłóg winylowych (MMFA).

- > Najlepiej wycisza pomieszczenie
- > Do intensywnie uczęszczanych pomieszczeń - chroni podłogę
- > Chroni przed wilgocią - dzięki zintegrowanej folii paroizolacyjnej
- > Idealny nad ogrzewanie podłogowe - ma niski opór cieplny
- > Szybka instalacja - forma łatwo rozwijanej rolki



## AFIRMAX LVT PROTECTOR

Profesjonalny podkład pod panele LVT & RIGID z systemem click.

Materiał	PUM
Grubość	1,1 mm
Forma	rolka
	10 m x 1 m / 10 m <sup>2</sup>
	tak
	0,006 m <sup>2</sup> K/W
	14 dB
	400 kPa (CS3)
	> 500 000 cykli (DL3)
	0,6 mm (PC1)
	> 75 m

**EAN 5905167823699**





DĄB SCANDINAVIAN

ZAINSPIRUJ SIĘ



CBC 41022 / EAN: 5905167814185 / Rozmiar deski: 1220 mm x 180 mm

1 opak. = 10  = 2,196 m<sup>2</sup>



## DĄB BRADFORD



**CBC 41122** / EAN: 5905167814222 / Rozmiar deski: 1220 mm x 180 mm

1 opak. = 10  = 2,196 m<sup>2</sup>

## DĄB VERMONT



**CBC 41072** / EAN: 5905167814246 / Rozmiar deski: 1220 mm x 180 mm

1 opak. = 10  = 2,196 m<sup>2</sup>



DĄB MONUMENT

NOWOŚĆ

ZAINSPIRUJ SIĘ



CBC 41582 / EAN: 5905167824245 / Rozmiar deski: 1220 mm x 180 mm

1 opak. = 10  = 2,196 m<sup>2</sup>



## DĄB ROSSPORT

NOWOŚĆ

## DĄB JERSEY



**CBC 41632** / EAN: 5905167824290 / Rozmiar deski: 1220 mm x 180 mm

1 opak. = 10  = 2,196 m<sup>2</sup>



**CBC 41102** / EAN: 5905167814284 / Rozmiar deski: 1220 mm x 180 mm

1 opak. = 10  = 2,196 m<sup>2</sup>

## DĄB CALVIA

NOWOŚĆ



## DĄB GOLDBERG

NOWOŚĆ



**CBC 41602** / EAN: 5905167824269 / Rozmiar deski: 1220 mm x 180 mm

1 opak. = 10  = 2,196 m<sup>2</sup>



**CBC 41612** / EAN: 5905167824276 / Rozmiar deski: 1220 mm x 180 mm

1 opak. = 10  = 2,196 m<sup>2</sup>

DAŁB NEWPORT

NOWOŚĆ

DAŁB CORNWALL

NOWOŚĆ

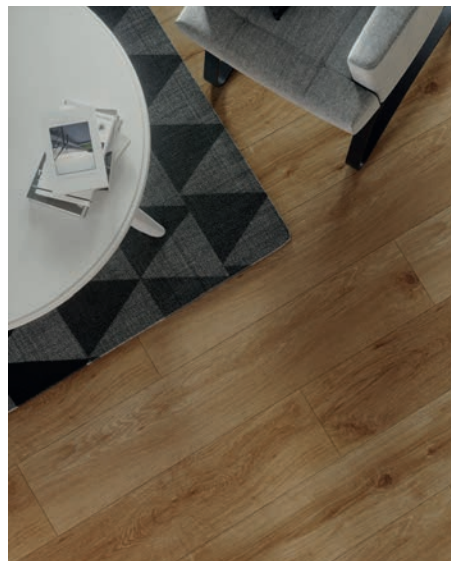

CBC 41592 / EAN: 5905167824252 / Rozmiar deski: 1220 mm x 180 mm

1 opak. = 10  = 2,196 m<sup>2</sup>



CBC 41622 / EAN: 5905167824283 / Rozmiar deski: 1220 mm x 180 mm

1 opak. = 10  = 2,196 m<sup>2</sup>



Katalog jest bezpłatną prezentacją produktów Decora S.A. i zgodnie z obowiązującym prawem nie jest to oferta handlowa. Kolory i tekstury produktów na zdjęciach mogą różnić się od rzeczywistych z powodu ograniczonych technologii drukowania. Decora S.A. zastrzega sobie prawo do zmiany dostępności produktów na niektórych rynkach i u niektórych dystrybutorów. Produkty zawarte w katalogach nie stanowią pełnej oferty Decora S.A.



**AFIRMAX**

ul. Ignacego Praczyńskiego 24 A  
63-000 Środa Wielkopolska, Poland  
e-mail: [office@decora.pl](mailto:office@decora.pl)  
tel: +48 61 28 64 200